

VSAOF

Ventouse oblongue 1,5 soufflets Spéciale Fromage



Pour répondre aux applications de préhension d'aliments souples et fragiles comme le fromage à pâte molle, COVAL a développé une ventouse oblongue 1,5 soufflets en Silicone compatible alimentaire et pouvant être équipée d'une grille inox permettant d'éviter la déformation de l'aliment.

- Ventouse en Silicone bleu 50 shore A répondant aux normes alimentaires (FDA et CE 1935/2004).
- 1,5 soufflets
- Dimensions : 65 x 150 mm.

Matières

SIBL5 Silicone Bleu 50 Shore A

Domaines d'activité





Cas d'emploi



3

VSAOF

Caractéristiques ventouse

	Dim. (mm)	 (cm ³)	 (N) ⁽¹⁾
VSAOF65150SIBL5	65x150	298	51.5

(1) Force pratique de la ventouse avec un vide de 20 % et un coefficient de sécurité de 2 inclus.

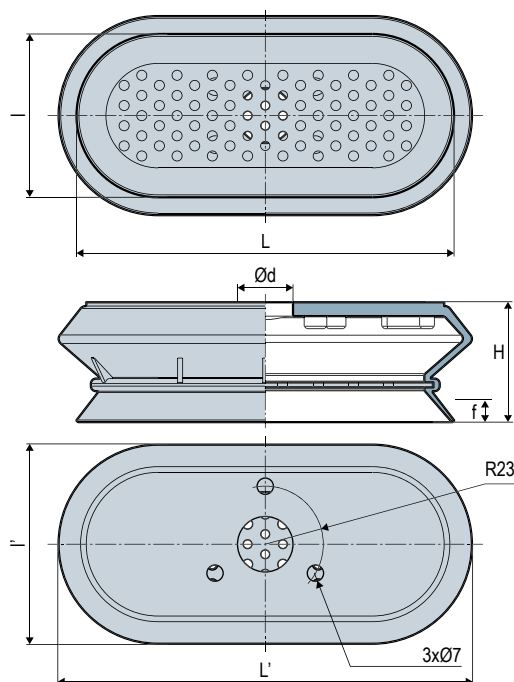

Encombres ventouse

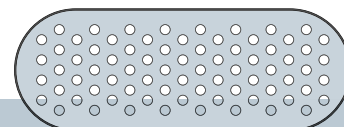

Accessoires

Grille Inox pour ventouse VSAOF65150 :
réf : 80002470
Poids : 80 g



	L	I	L'	I	Ø d	f ⁽²⁾	 (g)
VSAOF65150SIBL5	149.8	64.8	164	79	22	26	124

(2) f = Flèche de la ventouse.



**Préciser référence VSAOF65150SIBL5 +
la grille inox Ref 80002470**

Les valeurs sont représentatives des caractéristiques moyennes de nos produits.
Note : toutes les cotes sont indiquées en mm.