

# VSAF

## Ventosa da 1.5 soffietti

### Appositamente studiata per il formaggio

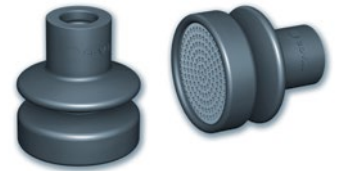

Per adeguarsi alle applicazioni di presa di alimenti morbidi e delicati come il formaggio a pasta molle, COVAL ha messo a punto una ventosa da 1,5 soffietti in silicone compatibile con le normative FDA e CE, che può essere di una grata in inox per evitare la deformazione dell'alimento.

- Ventosa in silicone blu da 50 shore A conforme alla normativa sui prodotti alimentari (FDA e CE 1935/2004)
- 1,5 soffietti
- Ø 50 mm

Settori di attività



Applicazioni tipiche





3  
VSAF

Materiali

**SIBL5** Silicone Blu 50 Shore A

#### Caratteristiche ventose

	Ø (mm)	 (cm <sup>3</sup> )	 (N) <sup>(1)</sup>
<b>VSAF50SIBL5</b>	50	24.1	19

(1) Forza di sollevamento effettiva della ventosa con un vuoto pari al 20% e un coefficiente di sicurezza di 2 incluso.

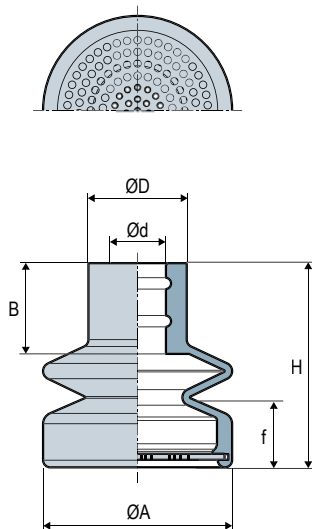

#### Dimensioni ventose

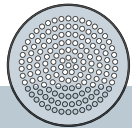

#### Accessorio

Grata in inox da Ø 50  
per ventosa VSAF50  
rif.: 80002171  
Peso: 18 g



	Ø A	H	Ø d	Ø D	B	f <sup>(2)</sup>	 (g)
<b>VSAF50SIBL5</b>	50	54	15	26	24	11	28

(2) f = Corsa di collasso della ventosa



Precisare il codice di riferimento della ventosa  
**VSAF50SIBL5**  
+ la grata in inox Rif. 80002171

I valori sono indicativi delle caratteristiche medie dei prodotti COVAL.  
Nota: tutte le dimensioni sono indicate in mm.