

VSAF

Sauggreifer 1,5 Faltenbalg Speziell für Käse



Für weiche und empfindliche Lebensmittel wie Weichkäse hat COVAL einen Sauggreifer mit 1,5 Falten aus lebensmittelechtem Silikon entwickelt. Er kann mit einem zusätzlichen Edstahlgitter ausgerüstet werden, um eine Verformung des Lebensmittels zu verhindern.

- Sauggreifer aus blauem Silikon 50 Shore A, erfüllt die Normen für die Lebensmittelhandhabung (FDA und CE 1935/2004)
- 1,5 Falten
- Ø 50 mm

Anwendungsbereiche



Verwendungssituation





3
VSAF

Material

SIBL5 Silikon 50 Shore A blau

Technische Daten Sauggreifer

	Ø (mm)	 (cm ³)	 (N) ⁽¹⁾
VSAF50SIBL5	50	24.1	19

(1) Einsatzkraft des Sauggreifers bei 20-prozentigem Vakuum und einem Sicherheitsfaktor von 2

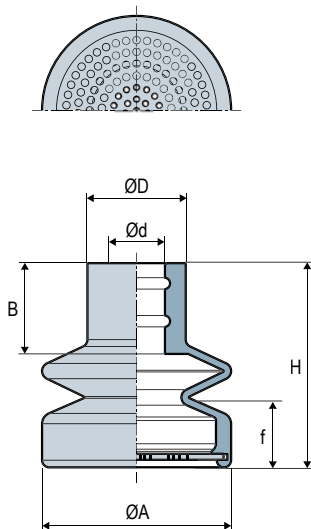

Abmessungen Sauggreifer

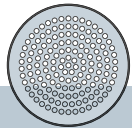

Zubehör

Edelstahlgitter Ø 50 für den Sauggreifer VSAF50:
 Artikelnr.: 80002171
 Gewicht: 18 g



	Ø A	H	Ø d	Ø D	B	f ⁽²⁾	 (g)
VSAF50SIBL5	50	54	15	26	24	11	28

(2) f = Hub des Sauggreifers



Bei Bestellungen bitte angeben:
 Artikelnummer des Sauggreifers VSAF50SIBL5
 + Artikelnummer des Edstahlgitters 80002171

Die Werte entsprechen den mittleren Eigenschaften unserer Produkte.
 Hinweis: alle Abmessungen sind in mm angegeben.